



ПОСТАНОВЛЕНИЕ

АДМИНИСТРАЦИИ МУНИЦИПАЛЬНОГО ОБРАЗОВАНИЯ

ТУАПСИНСКИЙ РАЙОН

от 29.09.2003

№ 1559

г. Туапсе

Об утверждении схем размещения нестационарных объектов по оказанию услуг на территории муниципального образования Туапсинский район

В соответствии с федеральными законами от 6 октября 2003 года № 131-ФЗ «Об общих принципах организации местного самоуправления в Российской Федерации», на основании Устава муниципального образования Туапсинский район, в целях обеспечения единого порядка размещения нестационарных объектов по оказанию услуг, необходимости обеспечения устойчивого развития муниципального образования Туапсинский район, достижения установленных нормативов минимальной обеспеченности населения посадочными местами при оказании услуг общественного питания, обеспечения равных возможностей для реализации прав хозяйствующих субъектов на осуществление деятельности по оказанию услуг, а также приведения к единому стилю нестационарных объектов по оказанию услуг на территории муниципального образования Туапсинский район, постановляю:

1. Утвердить:

- 1) схему размещения нестационарных объектов по оказанию услуг на территории Туапсинского городского поселения муниципального образования Туапсинский район (приложение № 1);
- 2) схему размещения нестационарных объектов по оказанию услуг на территории Небугского сельского поселения муниципального образования Туапсинский район (приложение № 2);
- 3) схему размещения нестационарных объектов по оказанию услуг на территории Шепсинского сельского поселения муниципального образования Туапсинский район (приложение № 3);

4) перечень видов конструкций, рекомендуемых для использования при организации нестационарных объектов по оказанию услуг на территории муниципального образования Туапсинский район (приложение № 4).

2. Постановление администрации муниципального образования Туапсинский район от 30 сентября 2019 года № 1627 «Об утверждении схем размещения нестационарных объектов по оказанию услуг на территории муниципального образования Туапсинский район» признать утратившим силу с 1 января 2021 года.

3. Опубликовать настоящее постановление в средствах массовой информации Туапсинского района.

4. Разместить настоящее постановление на официальном сайте администрации муниципального образования Туапсинский район в информационно-телекоммуникационной сети «Интернет».

5. Контроль за выполнением настоящего постановления возложить на заместителя главы администрации муниципального образования Туапсинский район И.А. Тихонова.

6. Постановление вступает в силу с 1 января 2021 года и подлежит официальному опубликованию.

Глава
муниципального образования
Туапсинский район

В.В. Мазнинов

рии Туапсинского городского поселения Туапсинского района

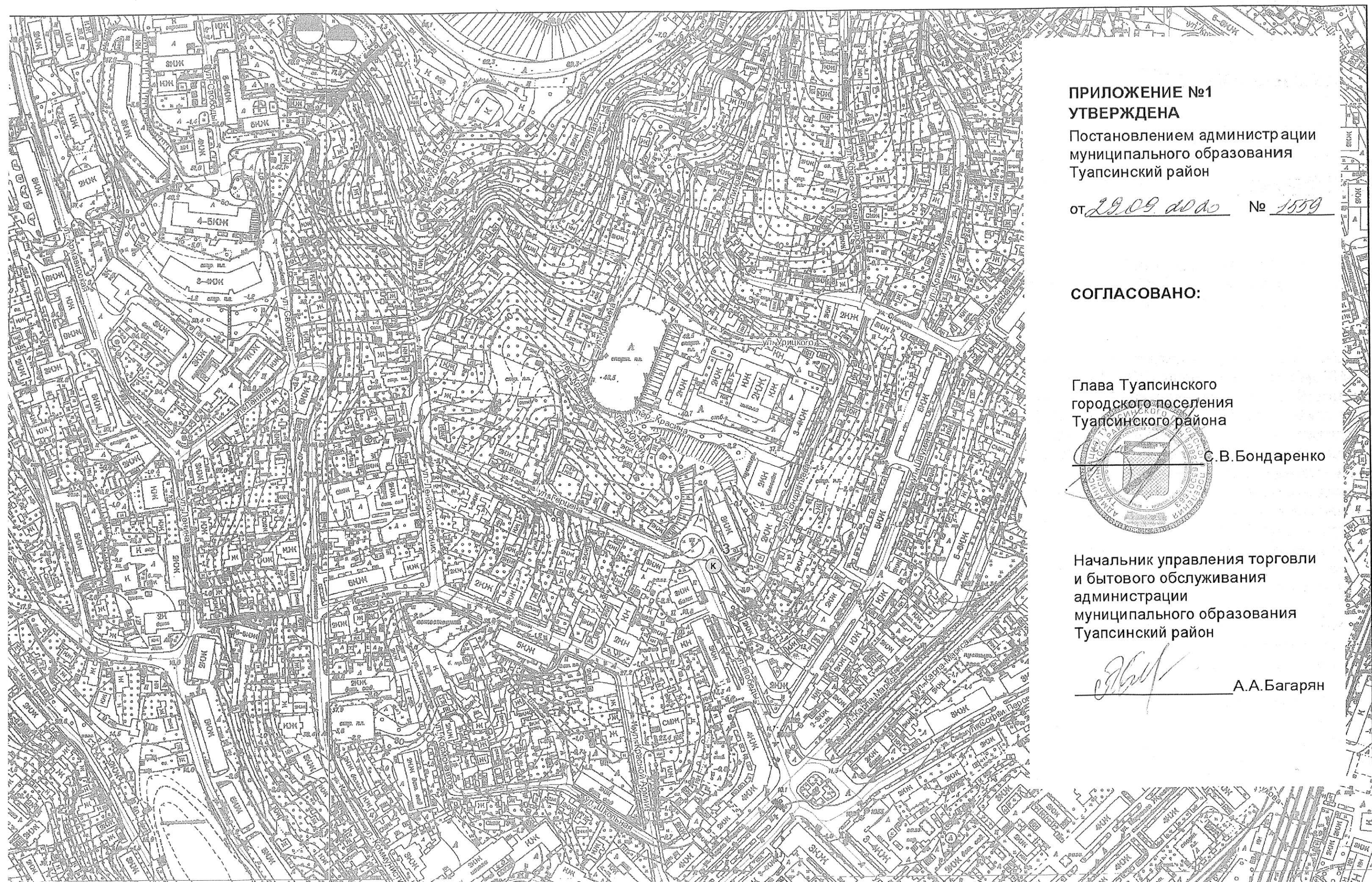

**ПРИЛОЖЕНИЕ №1
УТВЕРЖДЕНА**

Постановлением администрации
муниципального образования
Туапсинский район

от 29.09.2020 № 1559

СОГЛАСОВАНО:

Глава Туапсинского
городского поселения
Туапсинского района



С.В.Бондаренко

Начальник управления торговли
и бытового обслуживания
администрации
муниципального образования
Туапсинский район

А.А.Багарян

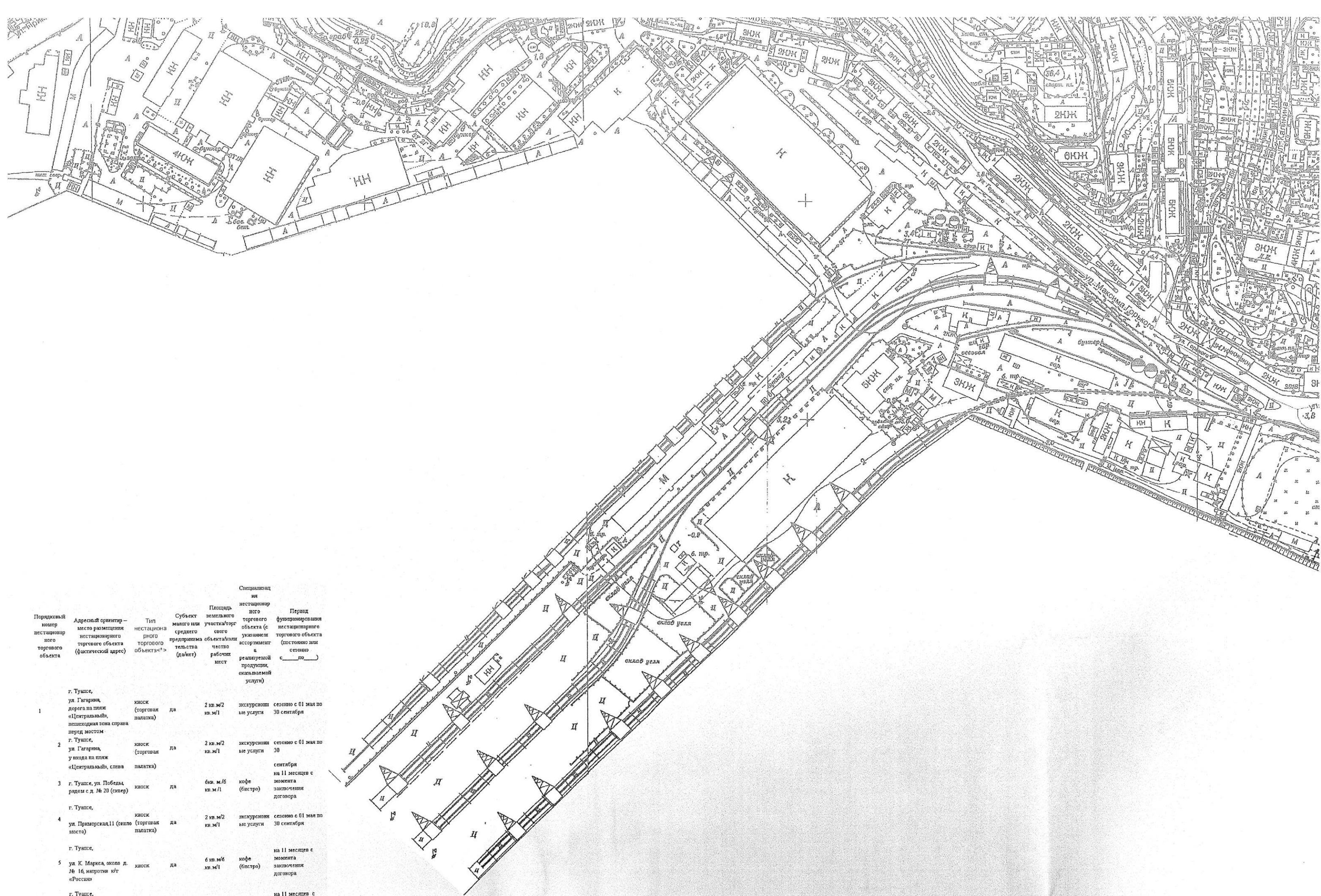

Порядковый номер стационарного торгового объекта	Адресный ориентир – место размещения стационарного торгового объекта (фактический адрес)	Тип стационарного торгового объекта	Субъект малого или среднего предпринимательства (да/нет)	Площадь земельного участка/торгового объекта/число рабочих мест (кв.м)	Специализация стационарного торгового объекта (с указанием ассортимента реализуемой продукции, оказываемой услуги)	Период функционирования стационарного торгового объекта (постоянно или сезонно с ____ по ____)
1	г. Туапсе, ул. Гагарина, дорога на пляж «Центральная», пешеходная зона справа перед мостом	киоск (торговая палатка)	да	2 кв.м/2 кв.м/1	экскурсионные услуги	сезонно с 01 мая по 30 сентября
2	г. Туапсе, ул. Гагарина, у входа на пляж «Центральная», слева	киоск (торговая палатка)	да	2 кв.м/2 кв.м/1	экскурсионные услуги	сезонно с 01 мая по 30 сентября
3	г. Туапсе, ул. Победы, рядом с д. № 20 (спер)	киоск	да	6 кв.м/6 кв.м/1	кофе (бистро)	на 11 месяцев с момента заключения договора
4	г. Туапсе, ул. Приморская 11 (около места)	киоск (торговая палатка)	да	2 кв.м/2 кв.м/1	экскурсионные услуги	сезонно с 01 мая по 30 сентября
5	г. Туапсе, ул. К. Маркса, около д. № 16, напротив к/т «Россия»	киоск	да	6 кв.м/6 кв.м/1	кофе (бистро)	на 11 месяцев с момента заключения договора
6	г. Туапсе, ул. Г. Петровой на пересечении с ул. М. Жукова	киоск	да	6 кв.м/6 кв.м/1	кофе (бистро)	на 11 месяцев с момента заключения договора

г. Туапсе.

3	г. Туапсе, ул. Победы рядом с д. № 20 (спер)	киоск	да	6 кв. м/6 кв. м/1	кофе (быстро)	на 11 месяцев с момента заключения договора
4	г. Туапсе, ул. Примаorskaya 11 (около места)	киоск (торговая палатка)	да	2 кв. м/2 кв. м/1	экскурсион- ные услуги	сезонно с 01 мая по 30 сентября
5	г. Туапсе, ул. К. Маркса, около д. № 16, напротив к/т «Россия»	киоск	да	6 кв. м/6 кв. м/1	кофе (быстро)	на 11 месяцев с момента заключения договора
6	г. Туапсе, ул. Г. Петровой на пересечении с ул. М. Жукова	киоск	да	6 кв. м/6 кв. м/1	кофе (быстро)	на 11 месяцев с момента заключения договора
7	г. Туапсе, пл. Октябрьской революции, шагбаум паркомата	киоск	да	6 кв. м/6 кв. м/1	кофе (быстро)	на 11 месяцев с момента заключения договора
8	г. Туапсе, ул. Гагарина, пляж «Центральный»	киоск (торговая палатка)	да	4 кв. м/4 кв. м/1	экскурсион- ные услуги	сезонно с 1 июня по 30 сентября
9	г. Туапсе, ул. Гагарина, пляж «Центральный»	киоск (торговая палатка)	да	4 кв. м/4 кв. м/1	экскурсион- ные услуги	сезонно с 1 июня по 30 сентября
10	г. Туапсе, ул. Гагарина, пляж «Центральный»	киоск (торговая палатка)	да	4 кв. м/4 кв. м/1	экскурсион- ные услуги	сезонно с 1 июня по 30 сентября
11	г. Туапсе, ул. Гагарина, пляж «Центральный»	киоск (торговая палатка)	да	4 кв. м/4 кв. м/1	экскурсион- ные услуги	сезонно с 1 июня по 30 сентября
12	г. Туапсе, ул. Гагарина, пляж «Центральный»	пункт проката инвентаря	да	30 кв. м/30 кв. м/ 1	прокат пляжного инвентаря (50 лежаков)	сезонно
13	г. Туапсе, ул. Гагарина, пляж «Центральный»	пункт проката инвентаря	да	30 кв. м/30 кв. м/ 1	прокат пляжного инвентаря (50 лежаков)	сезонно с 1 июня по 30 сентября
14	г. Туапсе, ул. Гагарина, пляж «Центральный»	пункт проката инвентаря	да	30 кв. м/30 кв. м/1	прокат пляжного инвентаря (50 лежаков)	сезонно с 1 июня по 30 сентября
15	г. Туапсе, ул. Гагарина, пляж «Центральный»	пункт проката инвентаря	да	30 кв. м/30 кв. м/1	прокат пляжного инвентаря (50 лежаков)	сезонно с 1 июня по 30 сентября
16	г. Туапсе, ул. Гагарина, пляж «Центральный»	торговый павильон	да	50 кв. м/50 кв. м/2	предприятие быстрого обслуживани- я	сезонно с 1 июня по 30 сентября
17	г. Туапсе, ул. М. Жукова, 6 (около «Пирожковой»)	летнее кафе при стационар- ном предприя- тии	да	6 кв. м/4 пос. места	услуги общественно го питания	до 11 месяцев (с момента заключения договора)
18	г. Туапсе, ул. М. Жукова, 10 (около бара «Репри»)	летнее кафе при стационар- ном предприя- тии	да	32 кв. м/12 пос. мест	услуги общественно го питания	до 11 месяцев (с момента заключения договора)
19	г. Туапсе, ул. Гагарина, 5А (около кафе «Гурман»)	летнее кафе при стационар- ном предприя- тии	да	30 кв. м/14 пос. мест	услуги общественно го питания	до 11 месяцев (с момента заключения договора)
20	г. Туапсе, ул. Гагарина, 7Б (около павильона «На дне»)	летнее кафе при стационар- ном предприя- тии	да	35 кв. м/10 пос. мест	услуги общественно го питания	до 11 месяцев (с момента заключения договора)
21	г. Туапсе, ул. Гагарина, пляж «Центральный» (около спортивной «Дюте»)	летнее кафе при стационар- ном предприя- тии	да	20 кв. м/20 пос. мест	услуги общественно го питания	до 11 месяцев (с момента заключения договора)

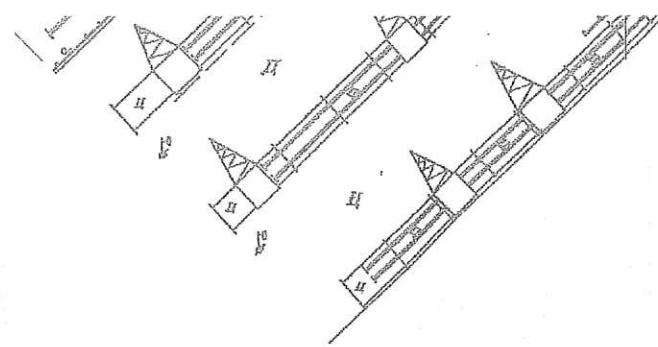

Черное море

Условные обозначения:

- Ⓚ кофе
- ① предприятие бытового обслуживания
- Ⓢ услуги общественного питания
- ⓐ экскурсионные услуги
- Ⓟ прокат пляжного инвентаря



ПРИЛОЖЕНИЕ

к схеме размещения нестационарных
объектов по оказанию услуг
на территории Туапсинского
городского поселения муниципального
образования Туапсинский район

СХЕМА

(текстовая часть) размещения нестационарных объектов по оказанию
услуг на территории Туапсинского городского поселения
муниципального образования Туапсинский район

Поряд- ковый номер неста- цио- нарно- го тор- гового объек- та	Адресный ориентир – место размещения не- стационарного торго- вого объекта (факти- ческий адрес)	Тип неста- ционного торгового объекта<*>	Субъект малого или среднего пред- при- матель- ства (да/нет)	Площадь земельного участ- ка/торговог о объект та/количест во рабочи х мест	Специализация нестационарного торгового объ- екта (с указани- ем ассортимента реализуемой продукции, ока- зываемой услу- ги)	Период функ- ционирования нестационар- ного торгово- го объекта (постоянно или сезонно с ____ по ____)	Примечание
1	2	3	4	5	6	7	8
1	г. Туапсе, ул. Гагарина, дорога на пляж «Центральный», пешеходная зона справа перед мостом	киоск (торговая палатка)	да	2 кв.м/2 кв.м/1	экскурсионные услуги	сезонно с 01 мая по 30 сентября	конкурс
2	г. Туапсе, ул. Гагарина, у входа на пляж	киоск (торговая)	да	2 кв.м/2 кв.м/1	экскурсионные услуги	сезонно с 01 мая по 30	конкурс

1	2	3	4	5	6	7	8
	«Центральный», слева	палатка)				сентября	
3	г. Туапсе, ул. Победы, рядом с д. № 20 (сквер)	киоск	да	б кв. м./6 кв.м./1	кофе (бистро)	на 11 месяцев с момента заключения договора	конкурс
4	г. Туапсе, ул. Приморская, 11 (около моста)	киоск (торговая палатка)	да	2 кв.м/2 кв.м/1	экскурсионные услуги	сезонно с 01 мая по 30 сентября	конкурс
5	г. Туапсе, ул. К. Маркса, около д. № 16, напротив к/т «Россия»	киоск	да	6 кв.м/6 кв.м/1	кофе (бистро)	на 11 месяцев с момента заключения договора	конкурс
6	г. Туапсе, ул. Г. Петровой на пересечении с ул. М. Жукова	киоск	да	6 кв.м/6 кв.м/1	кофе (бистро)	на 11 месяцев с момента заключения договора	конкурс
7	г. Туапсе, пл. Октябрьской революции, шлагбаум паркомата	киоск	да	6 кв.м/6 кв.м/1	кофе(бистро)	на 11 месяцев с момента заключения договора	конкурс
8	г. Туапсе, ул. Гагарина, пляж «Центральный»	киоск (торговая палатка)	да	4 кв.м/4 кв.м/1	экскурсионные услуги	сезонно с 1 июня по 30 сентября	конкурс
9	г. Туапсе, ул. Гагарина, пляж «Центральный»	киоск (торговая палатка)	да	4 кв.м/4 кв.м/1	экскурсионные услуги	сезонно с 1 июня по 30 сентября	конкурс

1	2	3	4	5	6	7	8
10	г. Туапсе, ул. Гагарина, пляж «Центральный»	киоск (торговая палатка)	да	4 кв.м/4 кв.м/1	экскурсионные услуги	сезонно с 1 июня по 30 сентября	конкурс
11	г. Туапсе, ул. Гагарина, пляж «Центральный»	киоск (торговая палатка)	да	4 кв.м/4 кв.м/1	экскурсионные услуги	сезонно с 1 июня по 30 сентября	конкурс
12	г. Туапсе, ул. Гагарина, пляж «Центральный»	пункт проката инвентаря	да	30 кв.м/30кв.м/ 1	прокат пляжного инвентаря (50 лежаков)	сезонно	конкурс
13	г. Туапсе, ул. Гагарина, пляж «Центральный»	пункт проката инвентаря	да	30 кв.м/30кв.м/ 1	прокат пляжного инвентаря (50 лежаков)	сезонно с 1 июня по 30 сентября	конкурс
14	г. Туапсе, ул. Гагарина, пляж «Центральный»	пункт проката инвентаря	да	30 кв.м/30 кв.м/1	прокат пляжного инвентаря (50 лежаков)	сезонно с 1 июня по 30 сентября	конкурс
15	г. Туапсе, ул. Гагарина, пляж «Центральный»	пункт проката инвентаря	да	30кв.м/30 кв.м/1	прокат пляжного инвентаря (50 лежаков)	сезонно с 1 июня по 30 сентября	конкурс
16	г. Туапсе, ул. Гагарина, пляж «Центральный»	торговый павильон	да	50 кв.м/50 кв.м/2	предприятие быстрого обслуживания	сезонно с 1 июня по 30 сентября	конкурс
17	г. Туапсе, ул. М.Жукова,6 (около «Пирожковой»)	летнее кафе при стационар- ном предприя- тии	да	6 кв.м./4 пос. места	услуги общественного питания	до 11 месяцев (с момента заключения договора)	договор на право размещения НТО- сезонного кафе на территории

1	2	3	4	5	6	7	8
18	г. Туапсе, ул. М. Жукова, 10 (около бара «People»)	летнее кафе при стационар- ном предприя- тии	да	32 кв.м./12 пос. мест	услуги общественного питания	до 11 месяцев (с момента заключения договора)	договор № 79 от 20.03.2019 (сроком на 10 лет) на размещение объектов на землях или земельных участках без предоставле- ния земельных участков и установления сервитутов
19	г. Туапсе, ул. Гагарина, 5А (около кафе «Гурман»)	летнее кафе при стационар- ном предприя- тии	да	30 кв.м./14 пос. мест	услуги общественного питания	до 11 месяцев (с момента заключения договора)	договор на право размещения НТО- сезонного кафе на территории Туапсинского городского поселения

1	2	3	4	5	6	7	8
20	г. Туапсе, ул. Гагарина, 7Б (около пивоварни «На дне»)	летнее кафе при стационар- ном предприя- тии	да	35 кв.м./10 пос. мест	услуги общественного питания	до 11 месяцев (с момента заключения договора)	договор на право размещения НТО- сезонного кафе на территории Туапсинского городского поселения кафе на территории Туапсинского городского поселения
21	г. Туапсе, ул. Гагарина, пляж «Центральный» (около столовой «Диета»)	летнее кафе при стационар- ном предприя- тии	да	20 кв.м./20 пос. мест	услуги общественного питания	до 11 месяцев (с момента заключения договора)	договор на право размещения НТО- сезонного кафе на территории Туапсинского городского поселения

Начальник управления торговли
и бытового обслуживания
администрации муниципального
образования Туапсинский район



А.А. Багарян

СХЕМА
размещения нестационарных объектов
по оказанию услуг на территории
Небугского сельского поселения
Туапсинского района

Масштаб 1:25 000



с. Небуг

с. Агой

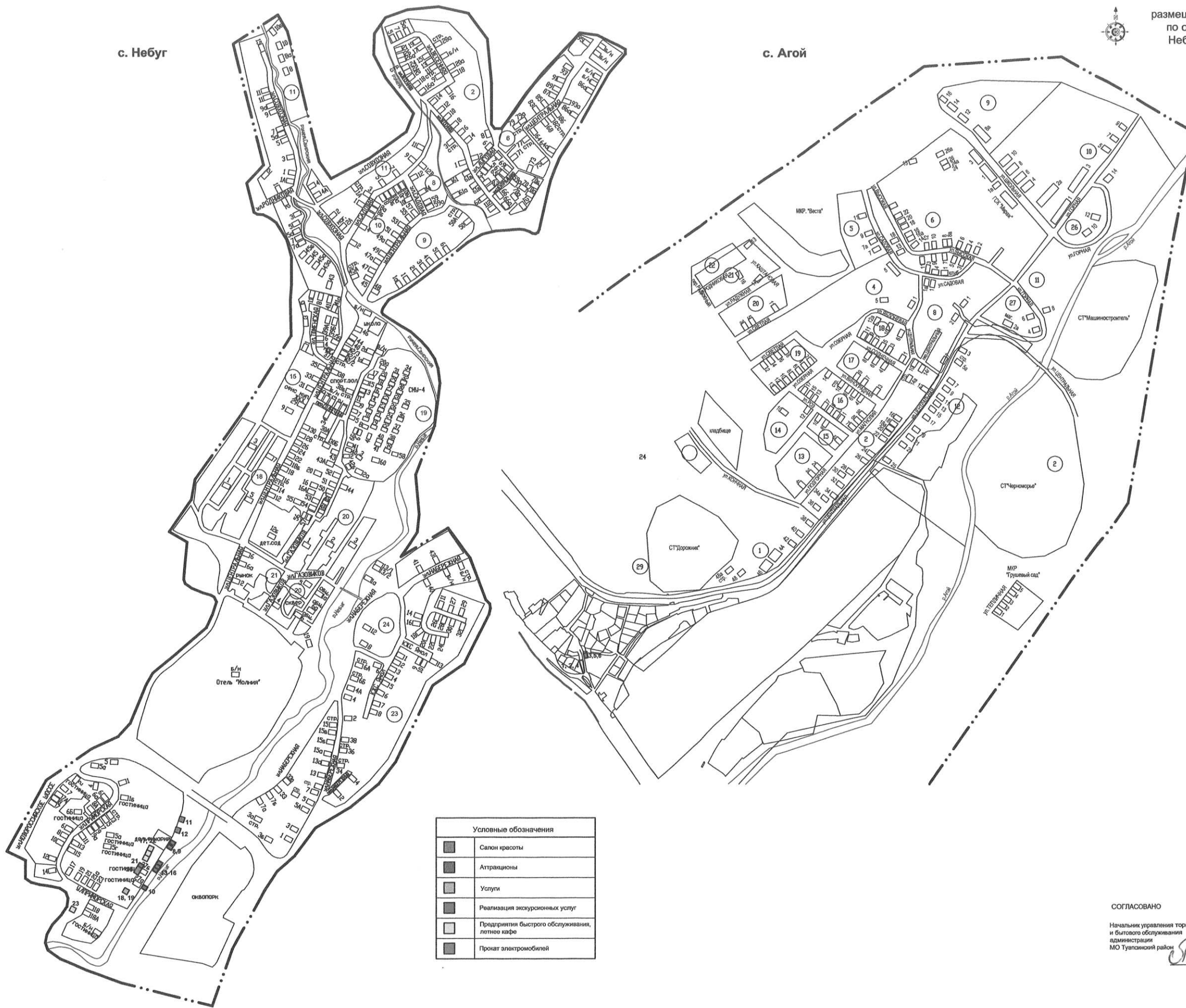

Экспликация			
1, 2, 4	с.Агой, в районе очистных сооружений "Турбаза "Волна"	626 кв.м/ 9 кв.м/1	Предприятия быстрого обслуживания
3, 5, 6	с.Агой, в районе очистных сооружений "Турбаза "Волна"	626 кв.м/ 9 кв.м/1	Экскурсионные услуги
8 - 10, 13 - 18	с.Небуг, ул.Новороссийское шоссе в районе "Дельфинирия"	2113 кв.м/ 12 кв.м/1	Экскурсионные услуги
11, 12	с.Небуг, ул.Новороссийское шоссе в районе "Дельфинирия"	2113 кв.м/ 12 кв.м/1	Салон красоты
17, 22	с.Небуг, территория набережной	25 кв.м/3	Предприятия быстрого обслуживания, летнее кафе
20	с.Небуг, территория набережной	10 кв.м/1	Аттракционы
21	с.Небуг, территория набережной	4 кв.м/1	Экскурсионные услуги
18, 19	с.Небуг, территория набережной	8 кв.м/1	Услуги
23	с.Небуг, Приморская, 27	7134 кв.м/ 125кв.м/3	Предприятия быстрого обслуживания, летнее кафе

Условные обозначения	
	Салон красоты
	Аттракционы
	Услуги
	Реализация экскурсионных услуг
	Предприятия быстрого обслуживания, летнее кафе
	Прокат автомобилей

СОГЛАСОВАНО

Начальник управления торговли
и бытового обслуживания
администрации
МО Туапсинский район

А. А. Багарин

ПРИЛОЖЕНИЕ

к схеме размещения нестационарных
объектов по оказанию услуг
на территории Небугского
сельского поселения муниципального
образования Туапсинский район

СХЕМА

(текстовая часть) размещения нестационарных объектов по оказанию
услуг на территории Небугского сельского поселения
муниципального образования Туапсинский район

Поряд- ковый номер неста- ционар- ного торго- вого объекта	Адресный ориентир – место размещения не- стационарного торгового объекта (фактический адрес)	Тип неста- ционар- ного торго- вого объ- екта <*>	Субъект малого или среднего пред- прини- матель- ства (да/нет)	Площадь земельно- го участ- ка/торгово го объек- та/количес- тво рабо- чих мест	Специализация нестационарно- го торгового объекта (с ука- занием ассор- тимента реали- зуемой про- дукции, оказы- ваемой услуги)	Период функциони- рования не- стационар- ного торго- вого объекта (постоянно или сезонно с ___ по ___)	Примечание
1	2	3	4	5	6	7	8
1	с. Агой, в районе очистных сооружений «Турбаза Волна»	павильон	да	626 кв.м /9 кв.м /1	куры-гриль	сезонно с 01 июня по 30 сентября	договор аренды № 3300001273 от 16.05.2005 на 49 лет (Яквашев Х.А.)согласно схеме дислокации

1	2	3	4	5	6	7	8
2	с. Агой, в районе очистных сооружений «Турбаза Волна»	павильон	да	626/9/1	куры-гриль	сезонно с 01 июня по 30 сентября	договор аренды № 3300001273 от 16.05.2005 на 49 лет (Яквашев Х.А.) согласно схеме дислокации
3	с. Агой, в районе очистных сооружений «Турбаза Волна»	павильон	да	626/9/1	экскурсионные путевки	сезонно с 01 июня по 30 сентября	договор аренды № 3300001273 от 16.05.2005 на 49 лет (Яквашев Х.А.) согласно схеме дислокации
4	с. Агой, в районе очистных сооружений «Турбаза Волна»	павильон	да	626/9/1	кафе	сезонно с 01 июня по 30 сентября	договор аренды № 3300001273 от 16.05.2005 на 49 лет (Яквашев Х.А.) согласно схеме дислокации
5	с. Агой, в районе очистных сооружений «Турбаза Волна»	павильон	да	626/9/1	экскурсионное Бюро	сезонно с 01 июня по 30 сентября	договор аренды № 3300001273 от 16.05.2005 на 49 лет (Яквашев Х.А.) согласно схеме дислокации

1	2	3	4	5	6	7	8
6	с. Агой, в районе очистных сооружений «Турбаза Волна»	павильон	да	367/9/1	экскурсионные путевки	сезонно с 01 июня по 30 сентября	договор права об уступке по договору земельного участка 23АА №2280727 от 03.06.2013, согласно схеме дислокации
7	с. Небуг, ул. Новороссийское шоссе, в районе «Дельфинария»	павильон	да	2113/12/1	экскурсии	сезонно с 01 июня по 30 сентября	договор аренды № 3300005801 от 12.10.2012, на 10 лет (ООО «Супрона») согласно схеме дислокации
8	с. Небуг, ул. Новороссийское шоссе, в районе «Дельфинария»	павильон	да	2113/12/1	экскурсии	сезонно с 01 июня по 30 сентября	договор аренды № 3300005801 от 12.10.2012, на 10 лет (ООО «Супрона») согласно схеме дислокации
9	с. Небуг, ул. Новороссийское шоссе, в районе «Дельфинария»	павильон	да	2113/12/1	экскурсии	сезонно с 01 июня по 30 сентября	договор аренды № 3300005801 от 12.10.2012, на 10 лет (ООО «Супрона») согласно схеме дислокации

1	2	3	4	5	6	7	8
10	с. Небуг, ул. Новороссийское шоссе, в районе «Дельфинария»	павильон	да	2113/12/1	экскурсии	сезонно с 01 июня по 30 сентября	договор аренды № 3300005801 от 12.10.2012, на 10 лет (ООО «Супрона») согласно схеме дислокации
11	с. Небуг, ул. Новороссийское шоссе, в районе «Дельфинария»	павильон	да	2113/12/1	салон красоты	сезонно с 01 июня по 30 сентября	договор аренды № 3300005801 от 12.10.2012, на 10 лет (ООО «Супрона») согласно схеме дислокации
12	с. Небуг, ул. Новороссийское шоссе, в районе «Дельфинария»	павильон	да	2113/12/1	салон красоты	сезонно с 01 июня по 30 сентября	договор аренды № 3300005801 от 12.10.2012, на 10 лет (ООО «Супрона») согласно схеме дислокации
13	с. Небуг, ул. Новороссийское шоссе, в районе «Дельфинария»	павильон	да	2113/12/1	экскурсии	сезонно с 01 июня по 30 сентября	договор аренды № 3300005801 от 12.10.2012, на 10 лет (ООО «Супрона») согласно схеме дислокации

1	2	3	4	5	6	7	8
14	с. Небуг, ул. Новороссийское шоссе, в районе «Дельфинария»	павильон	да	2113/12/1	экскурсии	сезонно с 01 июня по 30 сентября	договор аренды № 3300005801 от 12.10.2012, на 10 лет (ООО «Супрона») согласно схеме дислокации
15	с. Небуг, ул. Новороссийское шоссе, в районе «Дельфинария»	торговый павильон	да	2113/12/1	экскурсии	сезонно с 01 июня по 30 сентября	договор аренды № 3300005801 от 12.10.2012, на 10 лет (ООО «Супрона») согласно схеме дислокации
16	с. Небуг, ул. Новороссийское шоссе, в районе «Дельфинария»	торговый павильон	да	2113/12/1	экскурсии	сезонно с 01 июня по 30 сентября	договор аренды № 3300005801 от 12.10.2012, на 10 лет (ООО «Супрона») согласно схеме дислокации
17	с. Небуг, набережная	торговый павильон	да	452 кв.м./25 кв.м/3	услуги общественного питания	сезонно с 01 июня по 30 сентября	договор аренды № 3300006604 от 19.06.2014 до 10.05.2022, (Рылов Д.В.) согласно схеме дислокации

1	2	3	4	5	6	7	8
18	с. Небуг, набережная	торговый павильон	да	452 кв.м./10 кв.м/1	террариум	сезонно с 01 июня по 30 сентября	договор аренды № 3300006604 от 19.06.2014 до 10.05.2022, (Рылов Д.В.) согласно схеме дислокации
19	с. Небуг, набережная	торговый павильон	да	452 кв.м./8 кв.м/1	пиллинг, рыбки	сезонно с 01 июня по 30 сентября	договор аренды № 3300006604 от 19.06.2014 до 10.05.2022, (Рылов Д.В.) согласно схеме дислокации
20	с. Небуг, набережная	торговое место	да	452 кв.м./10 кв.м/1	аттракцион	сезонно с 01 июня по 30 сентября	договор аренды № 3300006604 от 19.06.2014 до 10.05.2022, (Рылов Д.В.) согласно схеме дислокации
21	с. Небуг, набережная	торговый павильон	да	450 кв.м./4 кв.м/1	экскурсии	сезонно с 01 июня по 30 сентября	договор аренды № 3300006601 от 19.06.2014 до 08.06.2022, (Рылов Д.В.) согласно схеме дислокации

1	2	3	4	5	6	7	8
22	с. Небуг, набережная	торговый павильон	да	413 кв.м./25 кв.м/3	услуги общественного питания	сезонно с 01 июня по 30 сентября	договор аренды № 3300006602 от 19.06.2014 до 08.06.2055, (Рылов Д.В.) согласно схеме дислокации
23	с. Небуг, ул. Приморская, 27	торговый павильон	да	7134 кв.м./125 кв.м./3	услуги общественного питания	сезонно с 01 июня по 30 сентября	договор аренды № 3300002310 от 22.06.2007 до 22.06.2056, (Щербакова В.О.) согласно схеме дислокации

Начальник управления торговли
и бытового обслуживания
администрации муниципального
образования Туапсинский район



А.А. Багарян

СХЕМА
 размещения нестационарных объектов
 по оказанию услуг на территории
 Шепсинского сельского поселения
 Туапсинского района



Масштаб 1:50 000

с. Шепси

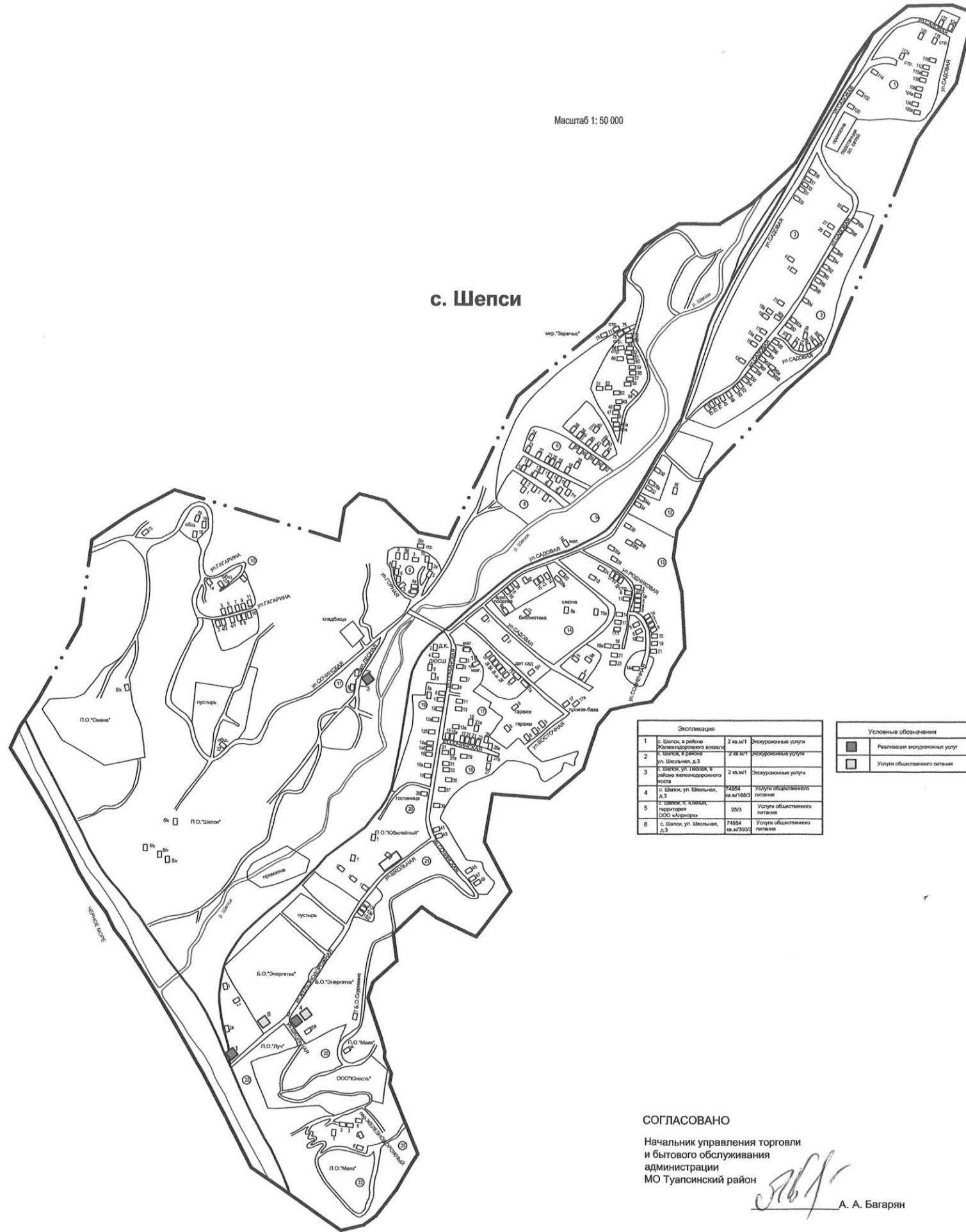

Объекты размещения		
1	с. Шепси, в районе железнодорожного вокзала	2 кв.м/1
2	с. Шепси, в районе ул. Школьная, д.3	2 кв.м/1
3	с. Шепси, ул. Школьная, д.3	2 кв.м/1
4	с. Шепси, ул. Школьная, д.3	74884 кв.м/1880
5	с. Шепси, ул. Школьная, д.3	250
6	с. Шепси, ул. Школьная, д.3	74884 кв.м/1880

Условные обозначения	
	Размещение нестационарных объектов
	Улицы общественного назначения

СОГЛАСОВАНО
 Начальник управления торговли
 и бытового обслуживания
 администрации
 МО Туапсинский район
А. А. Багарян
 А. А. Багарян

ПРИЛОЖЕНИЕ №3

УТВЕРЖДЕНА
 постановлением администрации
 МО Туапсинский район

от 19.09.2010 № 1559

п. Южный

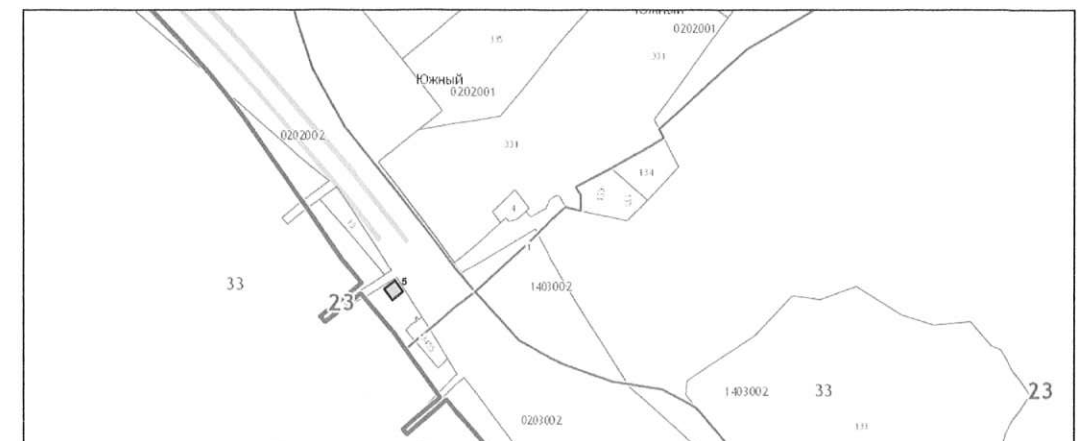

ПРИЛОЖЕНИЕ

к схеме размещения нестационарных
объектов по оказанию услуг
на территории Шелсинского
сельского поселения муниципального
образования Туапсинский район

СХЕМА

(текстовая часть) размещения нестационарных объектов по оказанию
услуг на территории Шелсинского сельского поселения
муниципального образования Туапсинский район

Поряд- ковый номер неста- ционар- ного торгово- го объ- екта	Адресный ориентир – место размещения не- стационарного торгового объекта (фактический адрес)	Тип неста- ционар- ного торго- вого объ- екта <*>	Субъект малого или среднего пред- прини- матель- ства (да/нет)	Площадь земельно- го участ- ка/торгово го объек- та/количес- тво рабо- чих мест	Специализация нестационарно- го торгового объекта (с ука- занием ассор- тимента реали- зуемой про- дукции, оказы- ваемой услуги)	Период функциони- рования не- стационар- ного торго- вого объекта (постоянно или сезонно с по)	Примечание
1	2	3	4	5	6	7	8
1	с. Шелси, в районе железнодорожного вокзала, привокзальная площадь	торговый павильон	да	2 кв.м/1	экскурсионные услуги	сезонно с 01 июня по 30 сентября	конкурс

1	2	3	4	5	6	7	8
2	с. Шепси, в районе ул. Школьная, д.3	торговый павильон	да	2 кв.м/1	экскурсионные услуги	сезонно с 1 июня по 30 сентября	конкурс
3	с. Шепси, ул. Лесная	торговый павильон	да	2 кв.м/1	экскурсионные услуги	сезонно с 01 июня по 30 сентября	конкурс
4	с. Шепси, ул. Школьная, д.3	торговый павильон	да	74854 кв.м./168кв.м./3	услуги общественного питания	сезонно с 01 июня по 30 сентября	договор аренды от 19.01.2012 № 3300005427, (АО Энергетик) согласно схеме дислокации
5	с. Шепси, п. Южный, территория ООО «Априори»	торговый павильон	да	25 кв.м/3	услуги общественного питания	сезонно с 01 июня по 30 сентября	договор аренды № 3300006466 от 12.02.2014 по 12.02.2063, ООО «Пансионат Южный», СОГЛАСНО СХЕМЕ дислокации
6	с. Шепси, ул. Школьная, д.3 (вблизи	торговый павильон	да	74854 кв.м./350	услуги общественного	сезонно с 01 июня по 1	договор аренды от 19.01.2012

1	2	3	4	5	6	7	8
	административного кор- пуса)			кв.м./3	питания	октября	№ 3300005427 (б/о Энергетик)

Начальник управления торговли
и бытового обслуживания
администрации муниципального
образования Туапсинский район







А.А. Багарян

ПРИЛОЖЕНИЕ № 4

УТВЕРЖДЕН
 постановлением администрации
 муниципального образования
 Туапсинский район
 от 29.09.2010 № 1539

ПЕРЕЧЕНЬ
видов конструкций, рекомендуемых для использования
при организации нестационарных объектов по оказанию услуг
на территории муниципального образования Туапсинский район

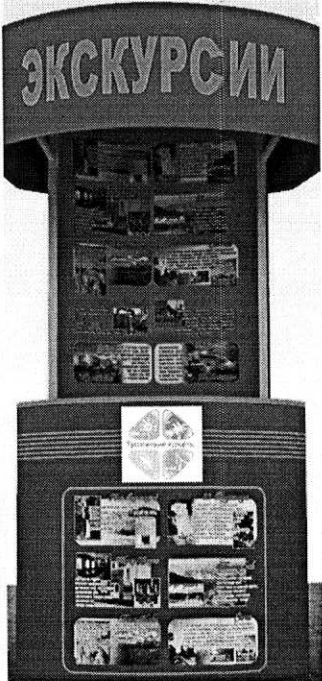
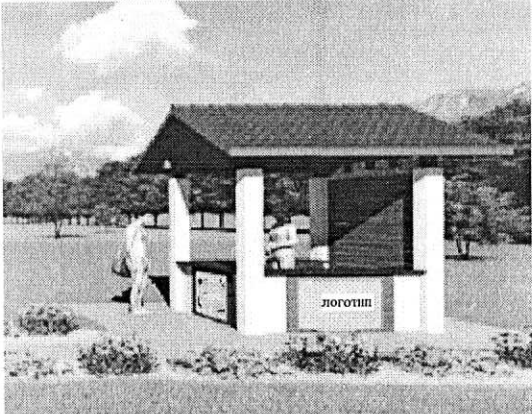
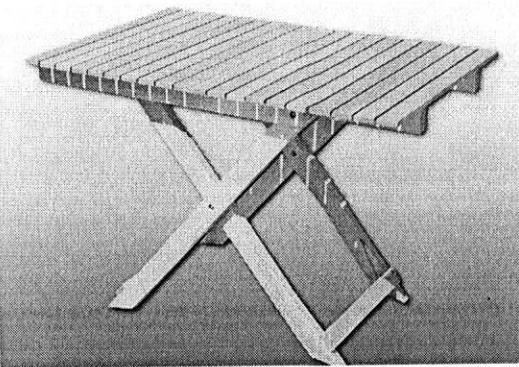
№ п/п	Тип нестационарного торгового объекта	Вид деятельности	Вид конструкции
1	2	3	4
1	Торговый павильон	Предприятие быстрого обслуживания	
2	Автолавка	Кофе	

1	2	3	4
3	Киоск (торговая палатка)	Экскурсионные услуги	    <p data-bbox="1031 2092 1544 2123">*в случае организации торгового места</p>

1	2	3	4
			по реализации экскурсионных путевок, без установки торговой конструкции (киоска, торговой палатки), использовать только стилизованную мебель. Не допускать использование пластиковой мебели.

Начальник управления торговли
и бытового обслуживания
администрации муниципального
образования Туапсинский район



А.А. Багарян